

Tepic, Nayarit ; 01 de abril de 2019

### MINUTA DE JUNTA DE ACLARACIONES 1

OBRA:

**PAVIMENTACIÓN CON EMPEDRADO AHOGADO DE LA CALLE CIRCUITO JULIAN GASCON MERCADO, ENTRE ROBERTO GOMEZ REYES Y LAZARO CARDENAS, EN LA COLONIA GOBERNADORES, MUNICIPIO DE TEPIC.**

Siendo las 13:00 horas en el lugar y fecha citados, en relación con el procedimiento de contratación de la licitación de la OBRA mencionada y de conformidad con lo dispuesto en la Convocatoria a la Licitación Pública; se reunieron en las Oficinas de la Secretaría de Obras Públicas del Estado de Nayarit, Ubicadas en calle Eucalipto No. 70 Col. Burócrata Federal. El acto fue presidido por el **ARQ. AMADO MEDINA MIRALRIO** en su carácter de Jefe Del Departamento De Concursos Y Precios Unitarios, en representación del **ARQ. RICARDO RINCON YESCAS** Secretario de Obras Públicas del Estado, de conformidad con lo preceptuado por el artículo 30 fracción II del Reglamento Interior de la Secretaría de Obras Públicas, quien declaró el inicio del acto, ante las personas cuya asistencia se enlista al finalizar la junta, con objeto de hacer las aclaraciones que se consideren necesarias en la preparación de la licitación en cuestión y que forman parte integrante del mismo.



Una vez declarado el inicio del acto después de haber transcurrido un tiempo perentorio de 15 minutos, los licitantes no manifestaron alguna duda al respecto de la presente licitación, por parte de esta Secretaria se emiten las siguientes:

### ACLARACIONES

1. A todas la empresas participantes en el presente proceso de licitación se les comunica que en este acto se hace entrega de un catálogo de conceptos referenciado como "**CATALOGO DE CONCEPTOS 2**", mismo que sustituye al "**CATALOGO DE CONCEPTOS**" entregado en la compra de las bases de licitación, mismo que deberán de anexas dentro de su propuesta (en la parte económica) lleno de manera digital en formato de Excel e impreso.
2. A todas las Empresas Participantes en el presente proceso de licitación, se les informa que de conformidad con lo establecido en el artículo 35 párrafo cuarto de la Ley de Obras Públicas del Estado de Nayarit, se cita a una Segunda Junta de Aclaraciones a celebrarse el día 02 de abril de 2019 a las 13:00 hrs., en la Sala de Juntas de esta Secretaria.
3. A todas las empresas participantes, se hace de su conocimiento que en este acto se recibieron preguntas por parte de la empresa Cinco Contemporánea, S.A. de C.V. a las cuales se les dará respuesta en la Junta de Aclaraciones 2.

No habiendo más dudas o aclaraciones que realizar, se cierra la presente siendo las 13:20 horas del día de su inicio, firmando de conformidad las personas que intervinieron.

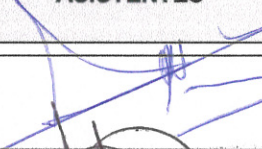
**POR LOS FUNCIONARIOS**

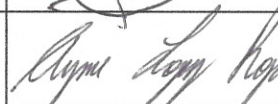
No.	NOMBRE DEL REPRESENTANTE, Y AREA RESPONSABLE A QUE PERTENECE	DEPENDENCIA	FIRMA DE LOS ASISTENTES
1	<b>ARQ. AMADO MEDINA MIRALRIO</b> JEFE DEL DEPARTAMENTO DE CONCURSOS Y PRECIOS UNITARIOS	SOP	
2	<b>ING. CARLOS ENRIQUE DELGADO MONDRAGON</b> REPRESENTANTE DEL DEPARTAMENTO DE CONTROL INTERNO DE LA SOP	SOP	
3	<b>ING. AYME JOSEFINA LOPEZ ROJAS</b> SUPERVISOR DE LA DIRECCION GENERAL DE INFRAESTRUCTURA URBANA Y VIAL	SOP	

**POR LOS LICITANTES**

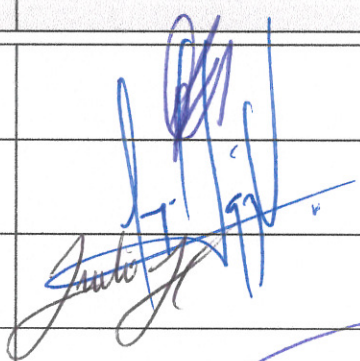
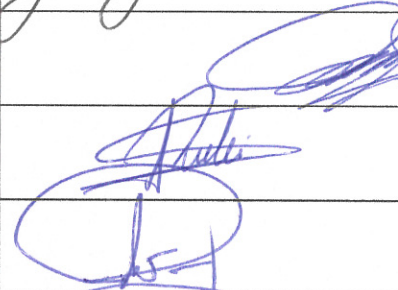
No.	NOMBRE DE LA EMPRESA	FIRMA
1	<b>LEMAO GRUPO CONSTRUCTOR S.A. DE C.V.</b> ING. OCTAVIO CARRILLO MARTINEZ	
2	<b>CONSTRUCCIONES LOPVAR S.A. DE C.V.</b> ING. MAYOLO LOPEZ VARGAS	
3	<b>DESARROLLO CONSTRUCTOR ROCHA S. DE R.L. M.I.</b> ING. JULIO HERNANDEZ LOPEZ	
4	<b>GRUPO CONSTRUCTOR HERCAS S.A. DE C.V.</b> ARQ. MIGUEL OSIRIS HERNANDEZ M.	
5	<b>CINCO CONTEMPORANEA S.A. DE C.V.</b> ING. RUBI SILVA PEÑA	
6	<b>ARQ. EDGAR PALAFOX PALACIOS</b> EL MISMO	



Tepic, Nayarit a 01 de Marzo de 2019

**ARQ. RICARDO RINCÓN YESCAS**  
SECRETARIO DE OBRAS PÚBLICAS  
DEL ESTADO DE NAYARIT  
P R E S E N T E.

No. De Licitación: DGIUV-LP-2019-003

OBRA	LOCALIDAD	MUNICIPIO
PAVIMENTACIÓN CON EMPEDRADO AHOGADO DE LA CALLE CIRCUITO JULIÁN GASCÓN MERCADO, ENTRE ROBERTO GÓMEZ REYES Y LÁZARO CÁRDENAS, EN LA COLONIA GOBERNADORES.	GOBERNADORES	TEPIC, NAYARIT

**SOLICITUD DE ACLARACIONES, DUDAS O CUESTIONAMIENTOS,  
A LOS ASPECTOS CONTENIDOS EN LA CONVOCATORIA.**

EN RELACIÓN A LA LICITACIÓN PÚBLICA No. DGIUV-LP-2019-003 RELATIVA A LOS TRABAJOS DE PAVIMENTACIÓN CON EMPEDRADO AHOGADO DE LA CALLE CIRCUITO JULIÁN GASCÓN MERCADO, ENTRE ROBERTO GÓMEZ REYES Y LÁZARO CÁRDENAS, EN LA COLONIA GOBERNADORES. EN MI CARÁCTER DE REPRESENTANTE LEGAL DE LA EMPRESA CINCO CONTEMPORÁNEA S.A. DE C.V., SOLICITO ACLARACIÓN DE DUDAS QUE SURGEN UNA VEZ REALIZADA LA REVISIÓN DE LAS BASES DE CONCURSO Y CATALOGO DE CONCEPTOS MATERIA DE ESTA LICITACIÓN.

1.- DEL CATALOGO DE CONCEPTOS EN EL NUMERAL 30, QUE REFIEREN A POZO DE VISITA TIPO COMÚN DE 1.00 A 2.50 MTS DE PROFUNDIDAD, EN LA DESCRIPCIÓN DEL CONCEPTO MENCIONA EL RETIRO DE CIMENTACIÓN DE CONCRETO SIMPLE, FAVOR DE ESPECIFICAR LAS DIMENSIONES DEL MISMO O PROPORCIONAR DETALLE PARA SU ANÁLISIS.

2.- DEL CATALOGO DE CONCEPTOS EN EL NUMERAL 31, QUE REFIEREN A SUMINISTRO Y COLOCACIÓN DE BROCALES Y TAPAS DE Fo.Fo, EN EL ANÁLISIS ANTERIOR CONCEPTO 30 CORRESPONDIENTE A POZO DE VISITA YA SOLICITA EL SUMINISTRO DE LOS BROCALES DE FOFO, SE DEBERÁN OMITIR DEL CONCEPTO ANTERIOR O SE DEBEN DE CONSIDERAR EN AMBOS CONCEPTO EL SUMINISTRO DE LOS BROCALES.

3.- DE LAS BASES DE LICITACIÓN DOCUMENTO No. B-3, INCISO 1. A) MATERIALES, 1. B) MAQUINARIA Y EQUIPO Y 1. C) MANO DE OBRA, FAVOR DE PROPORCIONAR FORMATO DE DICHO DOCUMENTO PARA SU CORRECTA INTEGRACIÓN.

WWW.CONSTRUCTORACINCO.COM

CINCO CONTEMPORÁNEA S.A. DE C.V.

AV. UNIVERSIDAD #2 INT. 11. COL. CIUDAD DEL VALLE

TEL: (311)133-2253

CINCOCONTEMPORANEA@GMAIL.COM

AV. DR. R. MICHEL #635 COL. LA AURORA

TELS. (33)3616-2711 (33)36305911 (33)36306101



4.- DE LAS BASES DE LICITACIÓN ANÁLISIS DE COSTO POR UTILIDAD, MENCIONA REALIZAR EL DESGLOSE DE LOS CONCEPTOS DEL SAR, INFONAVIT Y SERVICIOS DE VIGILANCIA, INSPECCIÓN Y CONTROL, ESTOS SERÁN PARTE DEL ANÁLISIS DE UTILIDAD Y SE DEBERÁN OMITIR DEL FASAR Y CARGOS ADICIONALES RESPECTIVAMENTE PARA CONTEMPLARLOS EN ESTE DOCUMENTO, O SOLO SE ENUNCIARAN SUS PORCENTAJES EN DICHO FORMATO COMO MARCA EL FORMATO CORRESPONDIENTE.

Sin más por el momento quedo de usted a su apreciable consideración.

ATENTAMENTE

ING. RODRIGO RAMOS GARIBI  
ADMINISTRADOR GENERAL UNICO  
CINCO CONTEMPORÁNEA SA DE CV

WWW.CONSTRUCTORACINCO.COM

CINCOCONTEMPORANEA@GMAIL.COM

AV. DR. R. MICHEL #635 COL. LA AURORA

TELS. (33)3616-2711 (33)36305911 (33)36306101

CINCO CONTEMPORÁNEA S.A. DE C.V.

AV. UNIVERSIDAD #2 INT. 11, COL. CIUDAD DEL VALLE

TEL: (311)133-2253

Tepic, Nayarit ; 02 de abril de 2019

**MINUTA DE JUNTA DE ACLARACIONES 2**

OBRA:

**PAVIMENTACIÓN CON EMPEDRADO AHOGADO DE LA CALLE CIRCUITO JULIAN GASCON MERCADO, ENTRE ROBERTO GOMEZ REYES Y LAZARO CARDENAS, EN LA COLONIA GOBERNADORES, MUNICIPIO DE TEPIC.**

Siendo las 13:00 horas en el lugar y fecha citados, en relación con el procedimiento de contratación de la licitación de la OBRA mencionada y de conformidad con lo dispuesto en la Convocatoria a la Licitación Pública; se reunieron en las Oficinas de la Secretaría de Obras Públicas del Estado de Nayarit, Ubicadas en calle Eucalipto No. 70 Col. Burócrata Federal. El acto fue presidido por el **ARQ. AMADO MEDINA MIRALRIO** en su carácter de Jefe Del Departamento De Concursos Y Precios Unitarios, en representación del **ARQ. RICARDO RINCON YESCAS** Secretario de Obras Públicas del Estado, de conformidad con lo preceptuado por el artículo 30 fracción II del Reglamento Interior de la Secretaría de Obras Públicas, quien declaró el inicio del acto, ante las personas cuya asistencia se enlista al finalizar la junta, con objeto de hacer las aclaraciones que se consideren necesarias en la preparación de la licitación en cuestión y que forman parte integrante del mismo, preguntando y contestando lo que a continuación se indica:

No.	PREGUNTA	No.	RESPUESTA
	<b>CINCO CONTEMPORANEA, S.A. DE C.V.</b>		
1	Del catálogo de conceptos en el numeral 30, que refieren a pozo de visita tipo común de 1.00 a 2.50 mts de profundidad, en la descripción del concepto menciona el retiro de cimentación de concreto simple, favor de especificar las dimensiones del mismo o proporcionar detalle para su análisis.	1	Deberá de considerar para la elaboración de su precio unitario pozo de visita tipo común de 1.00 a 2.50 mts de profundidad, incluye: plantilla de mampostería de tercera con mortero cemento arena 1:3, muros de tabique de 28 cms., aplanados con mortero cemento-arena de 1:3, concreto F'c= 150 kg/cm2, acero de refuerzo, aplanado en todo el interior y exterior, incluye: brocal y tapa de fofo de 63 cms de diámetro según proyecto, así como cualquier otro elemento necesario para su correcta instalación y ejecución de p.u.o.t.
2	Del catálogo de conceptos en el numeral 31, que refieren a suministro y colocación de brocales y tapas de fo.fo., en el análisis anterior, concepto 30 correspondiente a pozo de visita ya solicita el suministro de los brocales de Fo.Fo., se deberán omitir del concepto anterior o se deben de considerar en ambos conceptos el suministro de los brocales.	2	Deberá de considerar para la elaboración de su precio unitario el suministro y colocación de brocales y tapas de Fo.Fo. en ambos conceptos.
3	De las bases de licitación documento No. B-3, inciso 1. A) Materiales 1.B) Maquinaria y equipo y 1.C) Mano de obra, favor de indicar formato de dichos documentos para su correcta integración.	3	El formato es libre y debe contener lo que se le está solicitando.
4	De las bases de licitación análisis de costo por utilidad, menciona realizar el desglose de los conceptos del SAR, INFONAVIT y SERVICIOS DE	4	Apegarse al formato

	VIGILANCIA, INSPECCION Y CONTROL, estos serán parte del análisis de Utilidad y se deberán omitir del FASAR y CARGOS ADICIONALES respectivamente para contemplarlos en este documento, o solo se enuncian sus porcentajes en dicho formato como marca el formato correspondiente.		
	<b>CONSTRUCCIONES LOPVAR, S.A. DE C.V.</b>		
5	En el concepto 30 menciona que el pozo de visita incluye brocal, y el concepto 31 menciona suministro y elaboración de brocal.	5	Apegarse a catálogo de conceptos
6	En catálogo de conceptos se maneja una dimensión en el registro albañal de 0.60x.40x0.80 y en plano se maneja dimensión de 1.00x0.70x0.80	6	Deberán de considerar para la elaboración se su Precio Unitario medidas de registro de albañal de 0.60x0.40x0.80 cms. (Se anexa croquis).
7	En concepto 21 porque se maneja una distancia de acarreo de 12 kms.	7	Deberán de considerar para la elaboración se su Precio Unitario una distancia de acarreos de 8 kms al banco de la Guebona. (Se anexa croquis de localización del Banco)
8	En el formato de utilidad se solicita desglose de SAR, INFONAVIT e INSPECCION Y VIGILANCIA, ¿Dónde debe considerarse el PTU e ISR?	8	En este acto se hace entrega de formato (anexo)
	<b>ARQ. EDGAR PALAFOX PALACIOS</b>		
9	En el concepto 25 silleta de 12"x16" traemos tubo de 8"x6". ¿Cual es la medida de la silleta correcta ya que el catalogo tiene 12"x6" y la tubería es de 8"?	9	Deberán de considerar para la elaboración se su Precio Unitario silleta de 8"x6".

Por parte de esta Secretaría se emiten las siguientes:

### ACLARACIONES



- Deberán de entregar en el sobre de la propuesta económica un "CD", conteniendo el catálogo de conceptos 2 que se entregó en la compra de las bases de licitación, mismo que deberán de regresar lleno de manera digital en formato de Excel y de manera impresa.
- Así mismo deberán de entregar en el sobre de la propuesta técnica un "CD" conteniendo los planos digitalizados (con oficio en donde manifiestan conocer el contenido de los mismos), los cuales servirán para la presupuestación y que deberá de regresar impresos y firmados la empresa que resulte ganadora, en formato de 60x90 cm, cuyo costo deberán de considerar en el análisis de costos indirectos.
- Respecto a la visita de obra, en caso de haber asistido deberán de anexar la constancia de visita expedida por la dirección ejecutora, caso contrario, manifestar no haber asistido pero conocer el sitio de los trabajos.
- Deberán de considerar dentro de sus costos indirectos, la implementación de medidas de protección y seguridad que se requieran y las erogaciones que se generen por el pago a personal calificado con equipo necesario, y demás que se requieran para la ejecución de los trabajos. (Laboratorio y Brigada de Topografía) durante todo el proceso de la obra.

5. Deberán de considerar para la elaboración de su propuesta que el laboratorio de control de calidad que proponga deberá estar certificado ante la SCT, así mismo, se deberá presentar registro y el dictamen de la calibración de sus equipos, con una vigencia no mayor a 3 meses.
6. La empresa que resulte ganadora deberá de presentar para la elaboración y firma del finiquito, carta de no adeudo de sus proveedores que tengan mayor incidencia económica en la obra.
7. Deberán de considerar para la elaboración de su propuesta que el laboratorio de control de calidad deberá estar equipado con todo lo necesario para la correcta evaluación y análisis de los materiales utilizados durante el proceso de la ejecución de los trabajos.
8. Se hace del conocimiento de los contratista que deberán consideran tapas de tablaroca o triplay provisionales para tapar los registros construidos durante el proceso de la obra.
9. El presente procedimiento es de tipo presencial, debiendo entregar su propuesta el día 09 de abril de 2019 a las 13:00 hrs., en dos sobres cerrados, en la sala de juntas de esta Secretaría
10. En su propuesta deberán de considerar 1 (Un) letrero alusivo a la obra, cuyo costo deberá de incluirse dentro de su análisis de costo de indirectos, (croquis anexo), el cual deberá permanecer por tiempo indefinido y tendrá que estar instalado desde el inicio de la obra.
11. Deberán integrar dentro del sobre de la propuesta técnica, las bases de licitación entregadas, conteniendo las especificaciones, formatos y demás anexos debidamente firmados.

Será causa de desechamiento, el no considerar las respuestas y aclaraciones.

No habiendo más dudas o aclaraciones que realizar, se cierra la presente siendo las 13:50 horas del día de su inicio, firmando de conformidad las personas que intervinieron.

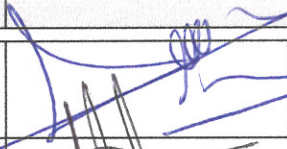
**POR LOS FUNCIONARIOS**

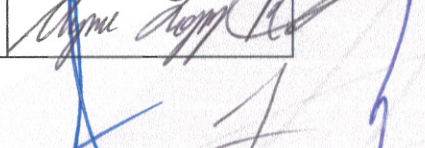
No.	NOMBRE DEL REPRESENTANTE, Y AREA RESPONSABLE A QUE PERTENECE	DEPENDENCIA	FIRMA DE LOS ASISTENTES
1	<b>ARQ. AMADO MEDINA MIRALRIO</b> JEFE DEL DEPARTAMENTO DE CONCURSOS Y PRECIOS UNITARIOS	SOP	
2	<b>ING. CARLOS ENRIQUE DELGADO MONDRAGON</b> REPRESENTANTE DEL DEPARTAMENTO DE CONTROL INTERNO DE LA SOP	SOP	
3	<b>ING. AYME JOSEFINA LOPEZ ROJAS</b> SUPERVISOR DE LA DIRECCION GENERAL DE INFRAESTRUCTURA URBANA Y VIAL	SOP	

POR LOS LICITANTES

No.	NOMBRE DE LA EMPRESA	FIRMA
1	<b>LEMAO GRUPO CONSTRUCTOR S.A. DE C.V.</b> ING. DIEGO ALBERTO NARANJO BERNAL	
2	<b>CONSTRUCCIONES LOPVAR S.A. DE C.V.</b> ING. MAYOLO LOPEZ VARGAS	
3	<b>DESARROLLO CONSTRUCTOR ROCHA S. DE R.L. M.I.</b> ING. JULIO HERNANDEZ LOPEZ	
4	<b>GRUPO CONSTRUCTOR HERCAS S.A. DE C.V.</b> ARQ. MIGUEL OSIRIS HERNANDEZ M.	
5	<b>CINCO CONTEMPORANEA S.A. DE C.V.</b> ING. RUBI SILVA PEÑA	
6	<b>ARQ. EDGAR PALAFOX PALACIOS</b> EL MISMO	
7	<b>ARGOS COMPAÑIA CONSTRUCTORA, S.A. DE C.V.</b> LCP MIRNA M. GUZMAN CUEVAS	
8	<b>PROYECTOS Y CONSTRUCCIONES SIC, S.A. DE C.V.</b> ING. SOCORRO SANTOS PEREZ	



## ESQUEMA DE DIMENSIONES PARA LETREROS ESPECTACULARES

DIRECCIÓN GENERAL DE INFRAESTRUCTURA URBANA Y VIAL

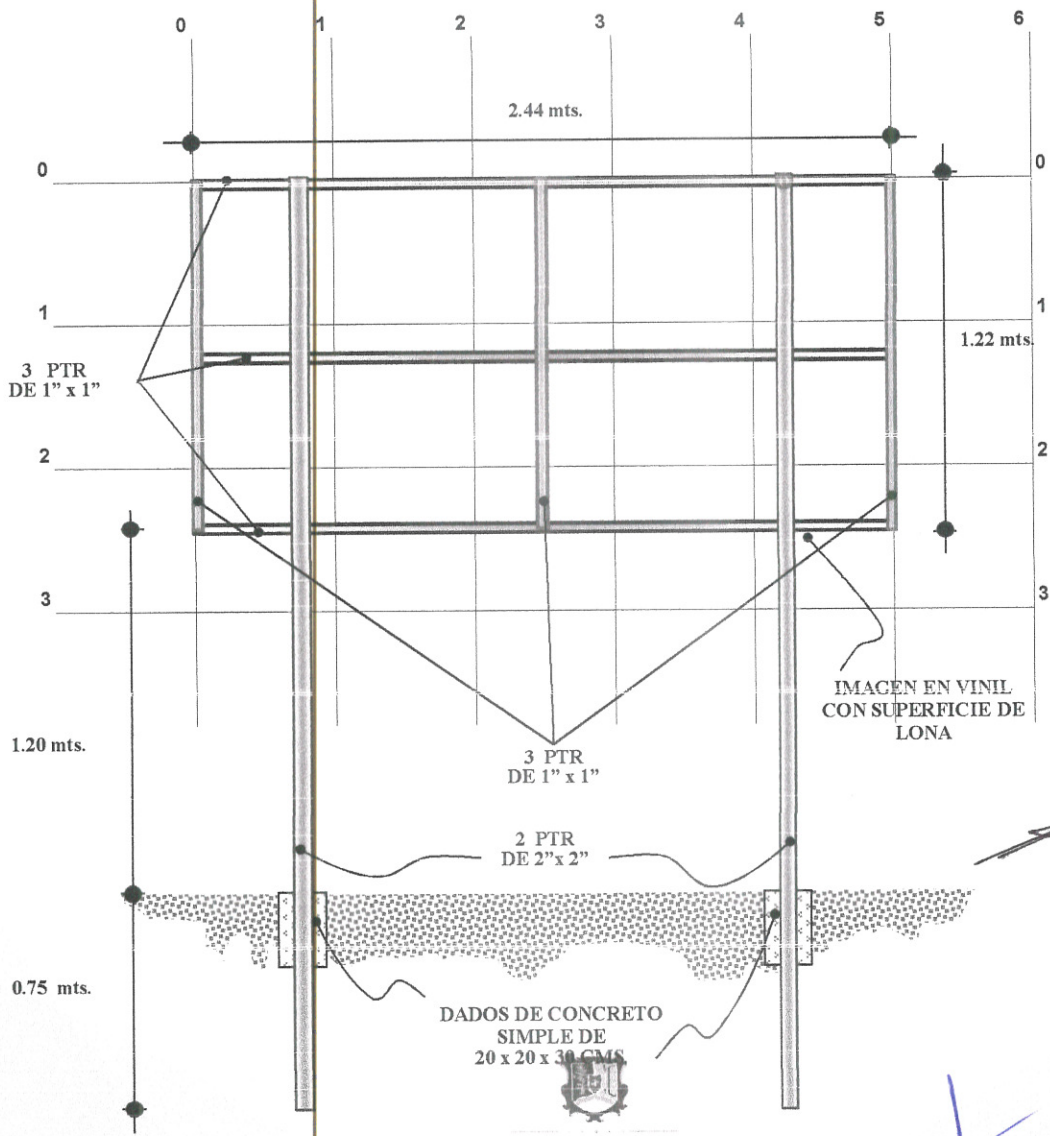

DADOS DE CONCRETO  
SIMPLE DE  
20 x 20 x 30 CMS

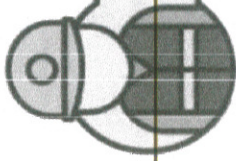

**OBRA EN PROCESO**

# ADAPTACIÓN DE INFRAESTRUCTURA PÚBLICA INCLUYENTE Y SU EQUIPAMIENTO EN VÍAS E INMUEBLES PARA PERSONAS CON DISCAPACIDAD



**NAYARIT**  
GOBIERNO DEL ESTADO

MATANCHÉN, MUNICIPIO DE SAN BLAS, NAYARIT

ESTE PROGRAMA ES PÚBLICO. CUALQUIER USO POLÍTICO, QUEDA PROHIBIDO EL USO PARA FINES DISTINTAS A LOS ESTABLECIMIENTOS DEL FOGGAMA. ESTA OBRA FUE REALIZADA CON RECURSOS PÚBLICOS FEDERALES.



"El Licitante" deberá presentar este formato en papel membretado de la persona física o moral

**FORMATO B-3-4**

Licitación No. \_\_\_\_\_  
Empresa: \_\_\_\_\_  
Obra: \_\_\_\_\_  
Localidad: \_\_\_\_\_  
Fecha: \_\_\_\_\_

**ANÁLISIS DEL CARGO POR UTILIDAD**

**UTILIDAD**

El cargo por utilidad será fijado por el contratista mediante un porcentaje sobre la suma de los Costos Directos, Indirectos y de Financiamiento.

% DE UTILIDAD \_\_\_\_\_

**DESGLOSE**

SAR % \_\_\_\_\_  
INFONAVIT % \_\_\_\_\_  
GASTOS DE INSPECCION Y VIGILANCIA % \_\_\_\_\_  
ISR % \_\_\_\_\_  
PTU % \_\_\_\_\_

**ATENTAMENTE**

\_\_\_\_\_  
**NOMBRE Y FIRMA DEL  
REPRESENTANTE LEGAL DE LA EMPRESA**

Eucalipto no. 70, Col. Burócratas Federal,  
Tepic Nayarit. México. C.P. 63156

Tel: (311) 129-68-00.

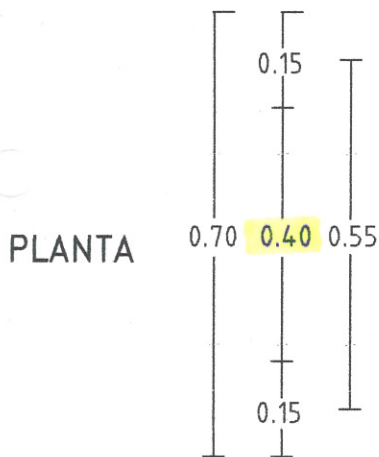
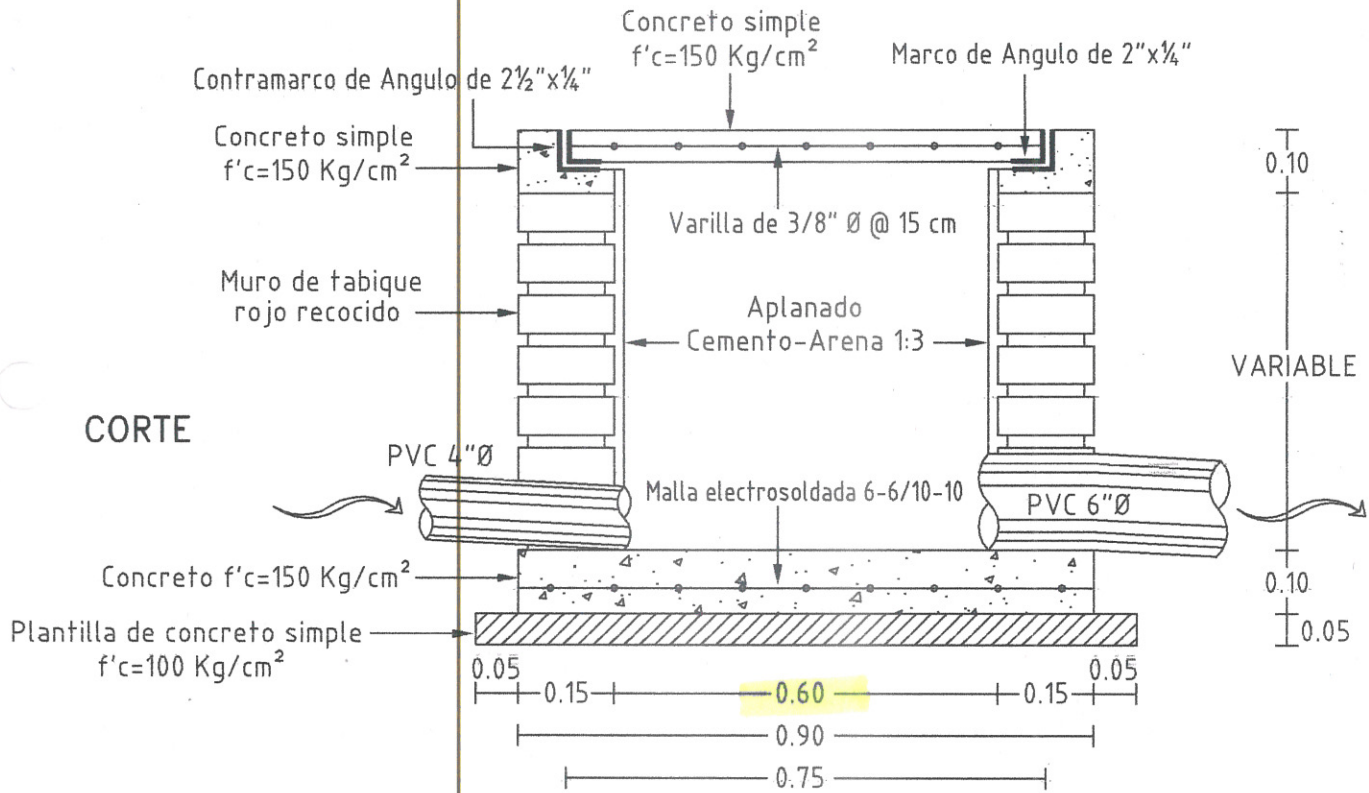

# DETALLE DE REGISTRO DOMICILIARIO

## SIN ESCALA

Respuesta (2)

*[Handwritten signatures and scribbles in blue ink]*

**OBRA:** PAVIMENTACION DE EMPEDRADO AHOGADO DE LA CALLE CIRCUITO JULIÁN GASCÓN MERCADO ENTRE ROBERTO GÓMEZ REYES Y LÁZARO CÁRDENAS EN LA COLONIA GOBERNADORES, MUNICIPIO DE TEPIC.

**TRAMO:** 0+000 - 0+264.950

**MUNICIPIO:** MUNICIPIO DE TEPIC

**BANCO:** LA GÜEVONA

INCLUYE: ADQUISICION Y/O REGALIAS, DESMONTE Y DESPALME EN BANCO, EXTRACCION, CARGA, ACARREOS EN PLANTA Y HASTA OBRA, DESCARGAS, PLANTA DE PRODUCCION DE AGREGADOS, TRITURADO PARCIAL O TOTAL DE LOS MATERIALES, FORMACION DE LA CAPA AL ESPESOR SEÑALADO EN EL PROYECTO, HOMOGENIZANDO, INCORPORACION DE HUMEDAD, EXTENDIDO, AFINE DEL MATERIAL EN CAPAS, CUÑAS DE SOBRECARGO QUE GARANTICEN LA COMPACTACION DE LOS HOMBROS, CONTROL DE NIVELES A CADA 10 METROS Y PASO DE REGLA DE TRES METROS, MAQUINARIA, EQUIPO, HERRAMIENTA Y MANO DE OBRA. P.U.O.T."

DISTANCIA DEL EJE DE LA OBRA AL BANCO= 8.00 KM



<b>MATERIAL:</b>	<b>TERRAPLEN</b>	EN LA NIVELACION DE BANQUETAS CONFORME A LO INDICADO EN EL PROYECTO.
	<b>SUB-RASANTE</b>	COMPACTADA AL NOVENTA Y CINCO POR CIENTO (95%) CONFORME A LO INDICADO EN EL PROYECTO.
	<b>BASE HIDRAULICA</b>	CON AGREGADO MAXIMO DE 1 1/2" (38.1 mm.) DE TRITURACION PARCIAL, POR UNIDAD DE OBRA TERMINADA
	<b>RIEGO DE IMPREGNACION PLANTILLA</b>	CON EMULSION ASFALTICA ECI-60 (1.6 LTS/M2) ROMPIMIENTO RAPIDO, POR UNIDAD DE OBRA TERMINADA
	<b>RETIRO DE MATERIAL</b>	GRAVA Y/O ARENA, PARA EL TENDIDO DE LA TUBERIA Y/O DESPLANTE DE ESTRUCTURA DE DRENAJE
		BANCO DE TIRO PARA MATERIAL PRODUCTO DE CORTE Y/O EXCAVACIONES EN ESTRUCTURAS

Handwritten signatures and notes in blue ink. A large signature is on the left. In the center, it says "Respuesta (3)". To the right, there are several more signatures and initials.