

MINUTA DE JUNTA DE ACLARACIONES

OBRA:

REHABILITACION INTEGRAL CENTRO DE SALUD MENTAL (CESAME) TEPIC, MUNICIPIO DE TEPIC. (REFINANCIAMIENTO).

Siendo las 12:45 horas en el lugar y fecha citados, en relación con el procedimiento de contratación de la licitación de la OBRA mencionada y de conformidad con lo dispuesto en la Convocatoria a la Licitación por Adjudicación Directa; se reunieron en las Oficinas de la Secretaría de Infraestructura, Ubicadas en calle Eucalipto No. 70 Col. Burócrata Federal; El acto fue presidido por el **ING. FRANCISCO JAVIER PELAYO NAVARRO** en su carácter de Jefe Del Departamento De Concursos Y Precios Unitarios, en representación de la **ARQ. MARTHA PATRICIA URENDA DELGADO** Secretaria de Infraestructura, de conformidad con lo preceptuado por el artículo 30 fracción II del Reglamento Interior de la Secretaría de Obras Públicas, quien declaró el inicio del acto, ante las personas cuya asistencia se enlista al finalizar la junta, con objeto de hacer las aclaraciones que se consideren necesarias en la preparación de la licitación en cuestión y que forman parte integrante del mismo.

Una vez declarado el inicio del acto, después de haber transcurrido un tiempo perentorio de 15 minutos, los licitantes no manifestaron alguna duda al respecto de la presente licitación, por parte de esta Secretaria se emiten las siguientes:

ACLARACIONES

1. Deberán de entregar en el sobre de la propuesta económica el "CD", que se entregó en la compra del pliego de requisitos, conteniendo el catálogo de conceptos, mismo que deberán de regresar lleno de manera digital en formato de Excel y de manera impresa.
2. Respecto a la visita de obra, en caso de haber asistido deberán de anexar la constancia de visita expedida por la dirección ejecutora, caso contrario, manifestar **no** haber asistido pero conocer el sitio de los trabajos.
3. Se hace la siguiente fe de erratas:

En la Invitación a la licitación en el número del procedimiento de contratación dice:

DGIUV-AD-2019-080

Debe decir:

DGCM-AD-2019-80





4. Deberán de considerar dentro de sus costos indirectos, la implementación de medidas de protección y seguridad que se requieran y las erogaciones que se generen por el pago a personal calificado con equipo necesario, y demás que se requieran para la ejecución de los trabajos.

5. El presente procedimiento es de tipo presencial, debiendo entregar su propuesta el día **11 de septiembre de 2019** a las **12:30 hrs.**, en un sobre cerrado, en la sala de juntas de esta Secretaría
6. En su propuesta deberán de considerar 1 (Un) letrero alusivo a la obra, cuyo costo deberá de incluirse dentro de su análisis de costo de indirectos, (croquis anexo), el cual deberá permanecer por tiempo indefinido y tendrá que estar instalado desde el inicio de la obra.
7. Deberán integrar dentro del sobre de la propuesta técnica, del pliego de requisitos, conteniendo las especificaciones, planos, formatos y demás anexos debidamente firmados.

Será causa de desechamiento, el no considerar las aclaraciones.

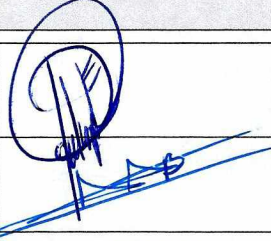
No habiendo más dudas o aclaraciones que realizar, se cierra la presente siendo las 13:10 horas del día de su inicio, firmando de conformidad las personas que intervinieron.

POR LOS FUNCIONARIOS

No.	NOMBRE DEL REPRESENTANTE, Y AREA RESPONSABLE A QUE PERTENECE	DEPENDENCIA	FIRMA DE LOS ASISTENTES
1	ING. FRANCISCO JAVIER PELAYO NAVARRO JEFE DEL DEPARTAMENTO DE CONCURSOS Y PRECIOS UNITARIOS	SI	
2	ING. ADRIAN BARRERA ARTEAGA SUPERVISOR DE LA DIRECCION GENERAL DE CONSTRUCCION Y MANTENIMIENTO	SI	
3	ARQ. RAMSES ROJAS RIOS APOYO ADMINISTRATIVO	SSN	
4	ING. JESUS ARTURO GARCIA VALENZUELA APOYO ADMINISTRATIVO	SSN	
5	ARQ. JOSE LUIS BAÑUELOS SANDOVAL APOYO ADMINISTRATIVO	SSN	Jose Luis B.S.
6	ING. NOEL WILBERTO PACHECO V. APOYO ADMINISTRATIVO	SSN	
7	ARQ. ANGEL ALONSO VALDIVIA CRISTOBAL COMISARIO PUBLICO	SCG	

POR LOS LICITANTES

No.	RAZON SOCIAL Y NOMBRE DEL REPRESENTANTE	FIRMA
1	M&P DOMOTICA, S.A. DE C.V. ING. JORGE OCTAVIO JOYA G.	

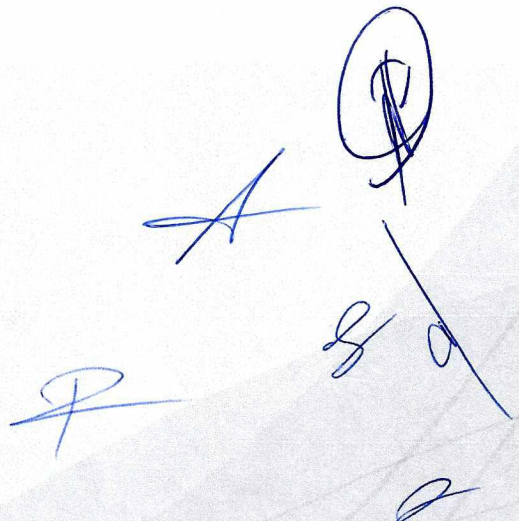

ESQUEMA DE DIMENSIONES PARA LETREROS ESPECTACULARES

DIRECCIÓN GENERAL DE CONSTRUCCION Y MANTENIMIENTO

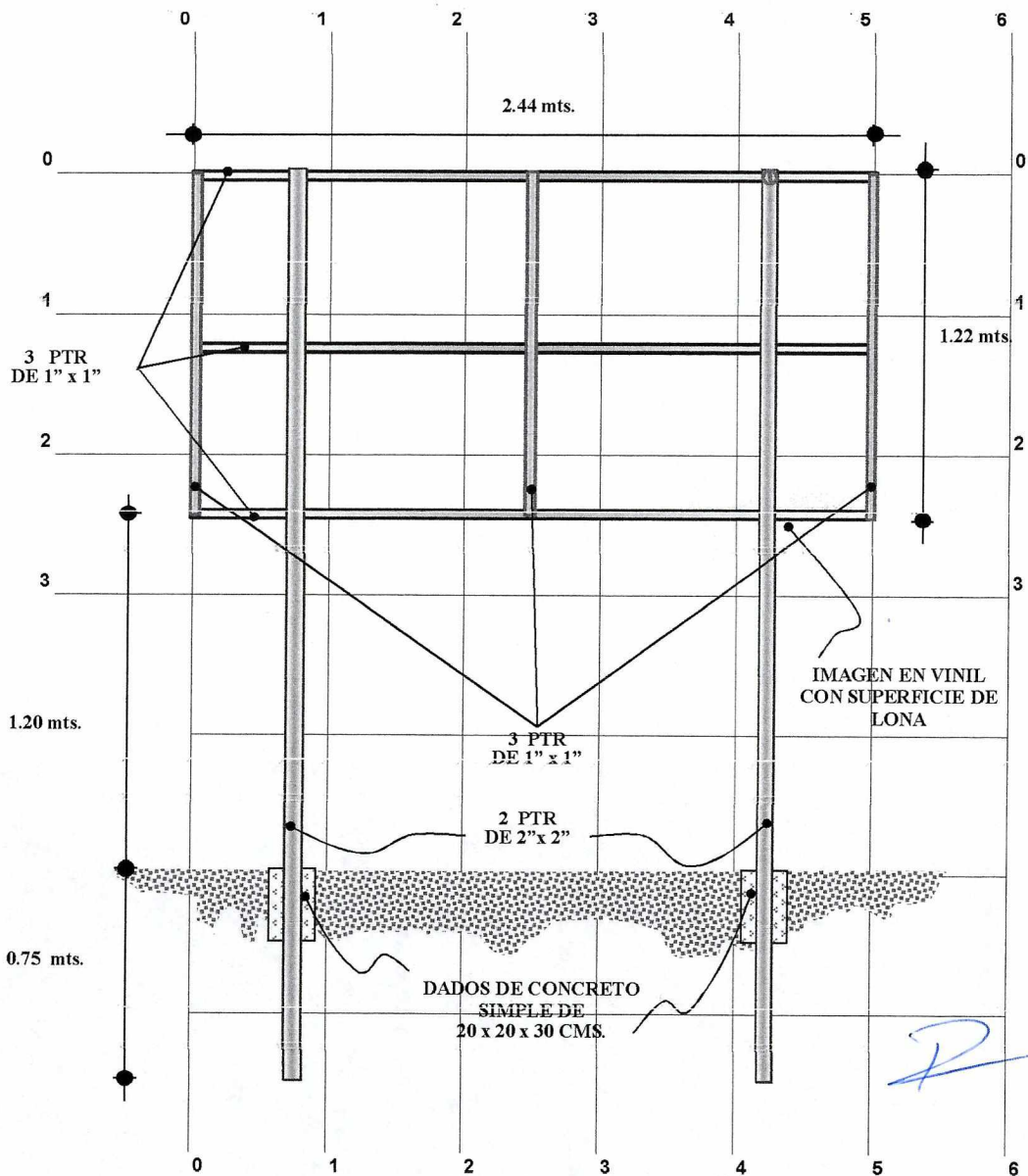



OBRA EN PROCESO

**ADAPTACIÓN DE INFRAESTRUCTURA
PÚBLICA INCLUYENTE Y SU
EQUIPAMIENTO EN VÍAS
E INMUEBLES PARA PERSONAS
CON DISCAPACIDAD**



NAYARIT
GOBIERNO DEL ESTADO

MATANCHÉN, MUNICIPIO DE SAN BLAS, NAYARIT

ESTE PROGRAMA ES PÚBLICO, AJENO A CUALQUIER PARTIDO POLÍTICO, QUEDA PROHIBIDO EL USO PARA FINES DISTINTOS A LOS ESTABLECIMIENTOS EN EL PROGRAMA. ESTA OBRA FUE REALIZADA CON RECURSOS PÚBLICOS FEDERALES

